

Nr zlecenia: 111/31/03/2026/CarArena STANDARD

z dnia: 2026/03/31

**Zleceniodawca:**

CARARENA - Aukcje Samochodowe  
ul. Budowlanych 7  
62-081 Baranowo

**Rzeczoznawca:**

Albert Kalu ny /zatw. Pion Weryfikacyjny eRzeczoznawcy



## Wycena wartości

Zadanie: Ocena stanu technicznego i określenie wartości rynkowej pojazdu

DANE IDENTYFIKACYJNE POJAZDU		Dane: [D] IV-2026	
Rodzaj pojazdu:	<b>Samochód ciężarowy do 3.5t</b>	VIN:	<b>VF77EBHY6HJ720448</b>
Marka:	<b>CITROËN</b>	Nr rejestracyjny:	<b>PZ340NE</b>
Model pojazdu:	<b>Berlingo II 1.6 HDI MR`15 E6 2.2t</b>	Nr Info-Ekspert:	<b>008-03717</b>
Wersja:	<b>Feel</b>	Rok produkcji:	<b>2017</b>
Wskazanie drogomierza	412766 km		
Data pierwszej rejestracji	2017/08/10		
Data wykonania badania technicznego	2026/08/04		
Rodzaj nadwozia	furgon wydłony 4 drzwiowy 3 osobowy		
Dop. masa całkowita / ładowność	2125 kg* / 756 kg		
Liczba osi / Rodzaj napędu / Skrzynia biegów	2 / przedni (4x2) / manualna		
Rozstaw osi	2728 mm		
Jednostka napędowa	z zapłonem samoczynnym		
Pojemność / Moc silnika	1560 ccm / 73kW (99KM)		
Liczba cylindrów / Układ cylindrów	4 / rzędowy		
Norma spalin	E6		
Kolor powłoki lakierowej, (rodzaj lakieru)	Biały 2-warstwowy typu uni		

## WYPOSA ENIE STANDARDOWE

L.p.	Nazwa elementu wyposażenia	L.p.	Nazwa elementu wyposażenia
1	ABS - system zapobiegający blokowaniu kół	12	Przegroda drabinka za fotelem kierowcy
2	Drzwi boczne prawe przesuwne	13	System elektronicznej kontroli toru jazdy ESP
3	Drzwi tylne dwuskrzydłowe	14	System wspomagania naglej hamowania AFU
4	Fotel kierowcy z regulacją wysokości	15	Szyby przednie regulowane elektrycznie
5	Fotel pasażera pojedynczy	16	Wiatła do jazdy dziennej
6	Immobilizer	17	Tarcze kół stalowe 15"
7	Kolumna kierownicy regulowana	18	Wspomaganie układu kierowniczego
8	Lusterka zewnętrzne regulowane elektrycznie	19	Wyłożenie podłogi w przestrzeni ładunkowej tworzywem
9	Ładowno zwi kszone	20	Wyłożenie ścian bocznych tworzywem sztucznym do 1/2 wys.
10	Podłokietnik fotela kierowcy	21	Zamek centralny zdalnie sterowany
11	Poduszka powietrzna kierowcy		

### L.p. Nazwa pakietu / elementu pakietu wyposażenia standardowego

- 1 Klimatyzacja
  - Klimatyzacja
  - Lusterka zewnętrzne regulowane elektrycznie
  - Zamek centralny zdalnie sterowany
- 2 Pakiet Elektryczny
  - Lusterka zewnętrzne regulowane elektrycznie
  - Zamek centralny zdalnie sterowany
- 3 Pakiet Komfort
  - Fotel kierowcy z regulacją wysokości
  - Podłokietnik fotela kierowcy
  - Szufłada pod fotelem kierowcy
- 4 Radio CD/MP3
  - Komputer pokładowy
  - Głośniki 4 szt.
  - Radiodtwarzacz CD + MP3
  - Sterowanie radiem przy kierownicy
  - Wyświetlacz monochromatyczny numeryczny A+ na desce rozdzielczej
- 5 Tempomat z ogranicznikiem prędkości
  - Ogranicznik prędkości
  - Tempomat

## OPIS ZAMONTOWANEGO W POJE DZIE OGUMIENIA

Koło	Marka, typ	Bieżnik [mm]
Przednie lewe:	KLEBER 195/65 R15 95T XL KRISALP HP3 TL	5,0
Przednie prawe:	KLEBER 195/65 R15 95T XL KRISALP HP3 TL	5,0
Tylne lewe:	KLEBER 195/65 R15 95T XL KRISALP HP3 TL	6,0
Tylne prawe:	KLEBER 195/65 R15 95T XL KRISALP HP3 TL	6,0

## KOREKTY WARTO CI POJAZDU

KOREKTA ZA PIERWSZ REJESTRACJ	( + )
KOREKTA ZA PRZEBIEG	( - )
KOREKTY RÓ NE:	
Stan utrzymania i dbałość o pojazd	( - )
KOREKTY RÓ NE RAZEM	( - )
KOREKTA ZA OGUMIENIE	( - )

## UWAGI RZECZOZNAWCY DOTYCZ CE WYCENY

Pojazd zweryfikowany w bazie danych [historiapojazdu.gov.pl](http://historiapojazdu.gov.pl)

Oględziny wykonała: Mirela Słomińska

Wycena wykonana: Albert Kaluński

Liczba miejsc widniejąca w Dowodzie Rejestracyjnym 2. Brak możliwości zadania wartości w programie eksperckim.

## OPIS STANU TECHNICZNEGO ZESPOŁÓW POJAZDU



### NADWOZIE - Szkielet i poszycia zewnętrzne

L.p.	Nazwa elementu	L / P	Rodzaj uszkodzenia	Opis	Fot. nr
1	Pokrywa przednia		Odpryski powłoki lakierowej, ogniska korozji		
2	Drzwi boczne przednie	L	Odpryski powłoki lakierowej		
3	Słupki przedni	L	Odpryski powłoki lakierowej		
4	Drzwi tyłu nadwozia		Odpryski powłoki lakierowej		
5	ściana boczna nadwozia	P	Wgniecioną z zarysowaniami powłoki lakierowej		

Na pozostałych elementach obłachowania bryły nadwozia stwierdzono również typowe dla jego okresu eksploatacji uszkodzenia powłoki lakierowej (zarysowania, odpryski, itp.)



### NADWOZIE – Opis powłoki lakierowej

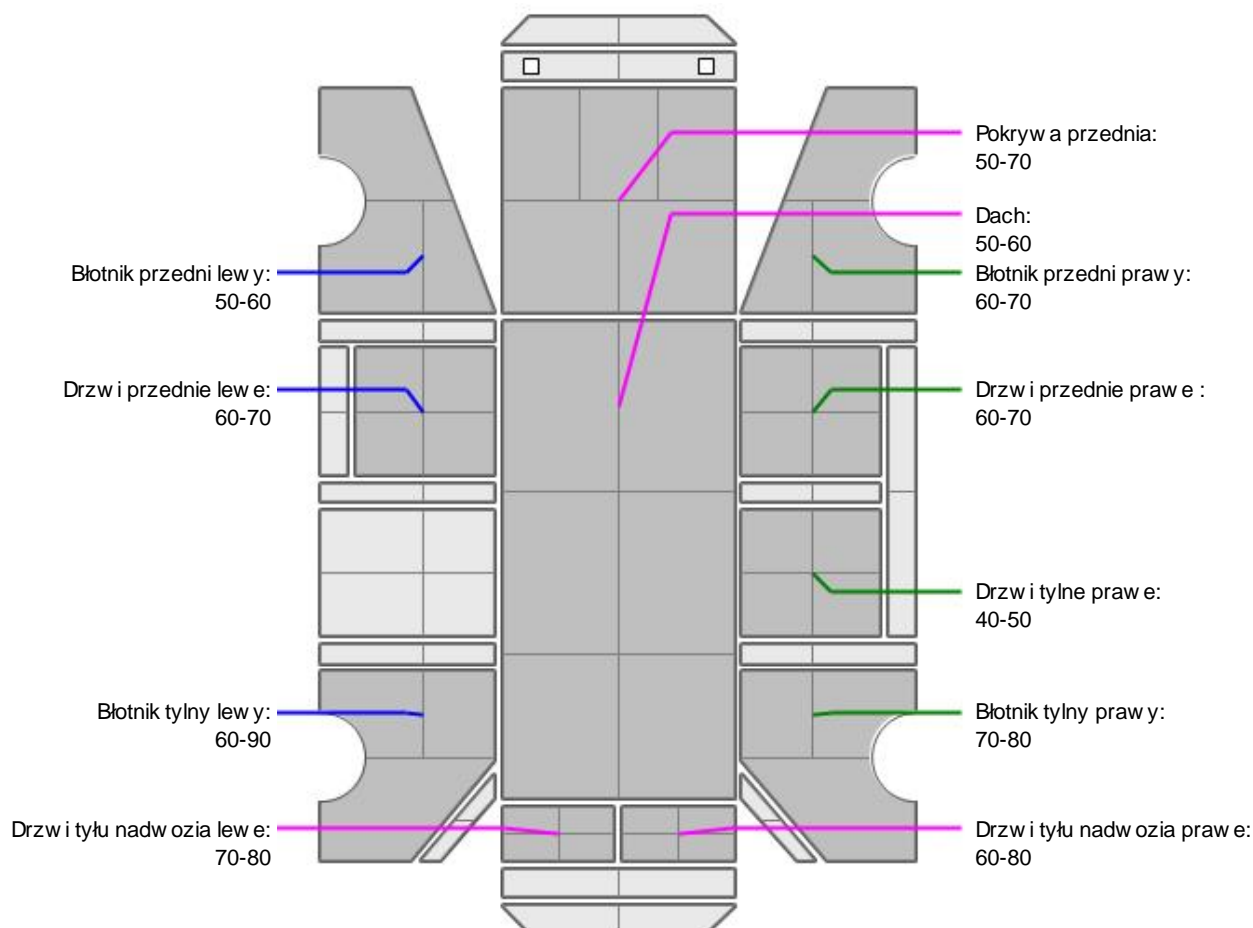

L.p.	Nazwa elementu	L / P	Grubość powłoki [µm]	Opis
1	Pokrywa przednia		50-70	
2	Dach		50-60	

3	Błotnik przedni	L	50-60	
4	Drzwi przednie	L	60-70	
5	Drzwi tylne	L	120-130	
6	Błotnik tylny	L	60-90	
7	Błotnik przedni	P	60-70	
8	Drzwi przednie	P	60-70	
9	Drzwi tylne	P	40-50	
10	Błotnik tylny	P	70-80	
11	Pokrywa (drzwi) tyłu nadwozia		170-210	
12	Drzwi tyłu nadwozia		70-80	
13	Drzwi tyłu nadwozia		60-80	

Podane przedziały grubo ci powłoki lakierowej poszczególnych elementów dotyczą wyłącznie punktów pomiarowych, tj. trzech wybranych miejsc na danym elemencie nadwozia. Nie oznacza to, że w pozostałych obszarach danego elementu grubość powłoki jest jednakowa ani że nie może wykraczać poza wskazane zakresy. Pomiary wykonano urządzeniem bezdźwiękowym w posiadaniu rzeczoznawcy. Pomiar wykonany innym przyrządem może się różnić.



### WYPOSAŻENIE ZEWNĘTRZNE

L.p.	Nazwa elementu	L / P	Rodzaj uszkodzenia	Opis	Fot. nr
1	Zderzak przedni		Odkształcenia, zarysowania		
2	Obudowa lusterka bocznego	L	Zarysowana		
3	Obudowa lusterka bocznego	P	Zarysowana		
4	Zderzak tylny		Odkształcenia, zarysowania		
5	Szyba przednia		Odpryski warstwy zewnętrznej		



### NADWOZIE – Wyposażenie wewnętrzne

L.p.	Nazwa elementu	L / P	Rodzaj uszkodzenia	Opis	Fot. nr
1	Fotel przedni kpl.	L	Przetarcie materiału		
2	Fotel przedni kpl.	P	Poplamiony		
3	Poszycie tapicerskie drzwi tyłu nadwozia		Zarysowania		

Wnętrze pojazdu nosi typowe dla jego okresu eksploatacji zabrudzenia oraz zużycie wszystkich elementów.

### JAZDA KONTROLNA

- |   |   |          |
|---|---|----------|
| 1 | Głośność pracy silnika                  | BEZ UWAG |
| 2 | Praca układu kierowniczego              | BEZ UWAG |
| 3 | Skuteczność hamulca zasadniczego        | BEZ UWAG |
| 4 | Skuteczność hamulca pomocniczego        | BEZ UWAG |
| 5 | Działanie drogom. i szybkościomierza    | BEZ UWAG |
| 6 | Wskaźnik temperatury silnika            | BEZ UWAG |
| 7 | Skuteczność ogrzewania i przewietrzania | BEZ UWAG |

Próba ruchowa przeprowadzona na zimnym silniku w warunkach parkingowych z prędkością do 15km/h.

---

## Zastrzeżenia ograniczające opinię.

ü Zawarte w niniejszej Wycenie/Raporcie informacje (w tym dotyczące wyposażenia) służy jedynie ogólnym celom informacyjnym. Wycena/Raport nie może być zatem traktowana jako oferta w rozumieniu przepisów Kodeksu Cywilnego oraz opisu towaru ani zapewnienia w rozumieniu art. 4 Ustawy z dnia 27 lipca 2002 roku o szczególnych warunkach sprzedaży konsumenckiej.

ü Wycena/Raport została sporządzona w celu ustalenia istnienia albo nieistnienia uszkodzeń nieakceptowalnych po zawarciu umowy korzystania z samochodu lub innych okoliczności uzgodnionych w zleceniu. Wycena/Raport nie obejmuje typowych uszkodzeń wynikających z eksploatacji samochodu oraz jego standardowego użytkowania.

ü Jeżeli chcesz traktować ten dokument jako źródło wiedzy o samochodzie przy jego zakupie, czynisz to na własną odpowiedzialność. Rzeczoznawca Sp. z o.o. nie ponosi odpowiedzialności za takie użycie tej Wyceny/Raporu.

ü Niniejsza wycena służy wyłącznie do oszacowania wartości rynkowej przedmiotu wyceny i nie może być wykorzystywana do żadnego innego celu, niż wymieniony powyżej. W szczególności wycena nie może stanowić podstawy do oceny cech i stanu wycenianego obiektu przy jego zakupie.

ü Rzeczoznawca nie bierze na siebie odpowiedzialności za wady ukryte (prawne i fizyczne) oraz ewentualne skutki wynikające z dalszego użytkowania przedmiotu wyceny, a także za skutki wykorzystania samej wyceny.

ü Powyższa wycena nie jest ekspertyzą stanu technicznego przedmiotu wyceny i za taką nie może być uznawana, w szczególności nie może być traktowana jako gwarancja sprzedaży przedmiotu wyceny za oszacowaną wartość.

ü Wycenę przeprowadzono w oparciu o dostarczoną dokumentację oraz badanie organoleptyczne wycenianego obiektu. Nie prowadzono badań diagnostycznych oraz weryfikacji warsztatowej przedmiotu wyceny.

ü Nie stwierdzono dodatkowych niesprawności i/lub uszkodzeń i/lub braków w zakresie możliwym do ustalenia w warunkach oględzin tj. bez dostępu do spodu pojazdu, specjalistycznego sprzętu diagnostycznego, jazdy próbnej wykonanej w warunkach drogowych z obciążeniem.

ü Rzeczoznawca podczas oględzin poza warszatem nie jest w stanie stwierdzić wypadkowej przeszłości pojazdu. W przypadku podwyższonych wartości pomiarów powłoki lakierowej, konieczna jest ekspertyza w warunkach warsztatowych.

ü Rok produkcji pojazdu - nie weryfikowano. Przyjeto w oparciu o dane przekazane przez Zleceniodawcę.

ü Niniejsza wycena nie może być publikowana w całości w jakimkolwiek dokumencie bez zgody wykonawców i bez uzgodnienia z nimi formy i treści takiej publikacji. Zakaz publikacji nie dotyczy posługiwania się wyceną w umowach cywilno-prawnych zawieranych przez zleceniodawcę i dotyczących przedmiotu.

ü Przed odbiorem pojazdu, kupujący zobowiązany jest do konfrontacji rzeczywistego stanu z informacjami zawartymi w wycenie. Odbiór przedmiotu jest równoznaczny ze zrzeczeniem się wszelkich roszczeń, co do stanu technicznego.

ü Nie badano poprawności i/lub budowy numerów identyfikacyjnych/seryjnych obiektu oraz nie weryfikowano prawdziwości danych obiektu.

ü Niniejsza wycena nie może być traktowana jako gwarancja sprzedaży przedmiotu wyceny za oszacowaną wartość.

ü W przypadku ujawnienia dodatkowych informacji dotyczących przedmiotowego pojazdu, niedostępnych w czasie wykonywania niniejszej opinii, zaprezentowane stanowisko może ulec zmianie.

ü W opinii założono, że nie wykryto żadnych faktów, które mogłyby istotnie wpływać na wartość wycenionego pojazdu, jeżeli w opisie pojazdu nie widnieje inaczej.

ü Rzeczoznawca nie ponosi odpowiedzialności za ewentualne błędy wynikające z przedstawionych informacji otrzymanych od użytkownika/sprzedawcy/zamawiaczego wyceny, jeżeli brak podstaw do kwestionowania ich zgodnie ze stanem rzeczywistym lub też ustalenie stanu rzeczywistego przez rzeczoznawcę było niemożliwe lub znacznie utrudnione.

ü Wyposażenie standardowe wg. Info - Ekspert. Rzeczoznawca nie ponosi odpowiedzialności za ewentualne błędy programu. Lista wyposażenia w wycenie ma charakter poglądowy i nie potwierdza kompletności. Aby ustalić specyfikacje fabryczne wyposażenia należy się do dealera.

ü W warunkach, w jakich przeprowadzono oględziny rzeczoznawca nie miał możliwości zweryfikowania poprawności

działania całego wyposażenia.

Ü Opis stanu technicznego pojazdu jest warty na dzień oględzin. Rzeczoznawca nie bierze odpowiedzialności za zmiany stanu pojazdu wynikające z dalszej eksploatacji lub postoju (np. uszkodzenie akumulatora, powłoki lub powstanie ognisk korozji, uszkodzenie układu hamulcowego, itp.) – zaleca się sprawdzenie daty wyceny

Ü Jeżeli elementy jednostki napędowej, układu przeniesienia napędu itp., są rozmontowane, rzeczoznawca nie weryfikuje kompletności poszczególnych układów. Możliwość wystąpienia braków w kompletacji (np. ze względu na wykorzystanie unieruchomionego pojazdu jako „dawcy części”).

Ü Nie weryfikowano odczytanego stanu drogomierza z zapisami w urządzeniach elektronicznych pojazdu. Rzeczoznawca nie dokonuje oceny autentyczności przebiegu.

Ü W przypadku pojazdów z niesprawnym akumulatorem lub bez niego - podłączenie sprawnego akumulatora nie gwarantuje sprawności technicznej pojazdu. W związku z tym przyjmuje się, iż stan techniczny pojazdu jest nieznany, istnieje ryzyko ujawnienia wad ukrytych i dodatkowych uszkodzeń.

Ü Nie weryfikowano gwarancji, statusu pakietów serwisowych i kompletności w zakresie wyposażenia dodatkowego, z którym przedmiot był zamówiony.

*Dokument wystawiony elektronicznie, warty bez podpisu*

## DOKUMENTACJA FOTOGRAFICZNA



Fot. nr 1



Fot. nr 2



Fot. nr 3



Fot. nr 4



Fot. nr 5



Fot. nr 6



Fot. nr 7



Fot. nr 8



Fot. nr 9



Fot. nr 10



Fot. nr 11



Fot. nr 12



Fot. nr 13



Fot. nr 14

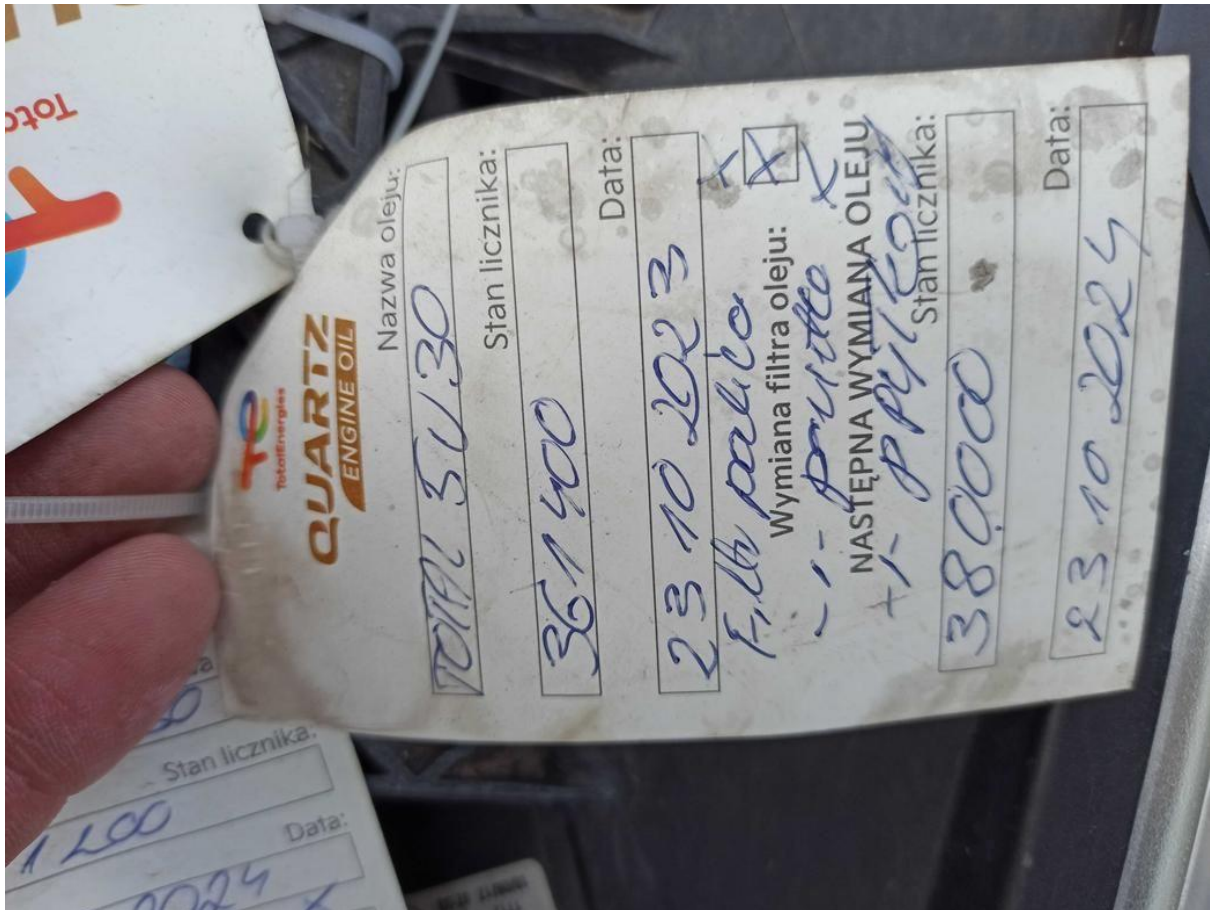

Fot. nr 15



Fot. nr 16

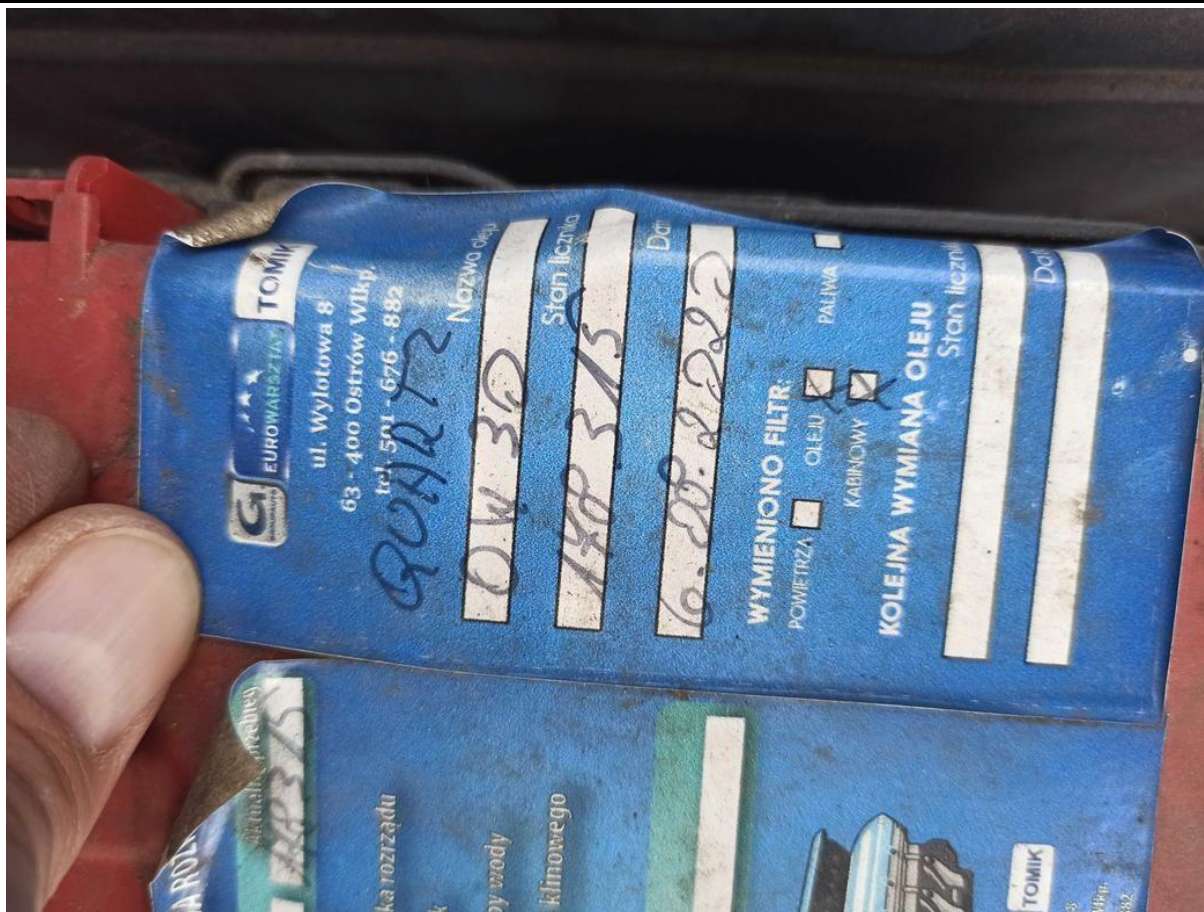

Fot. nr 17



Fot. nr 18

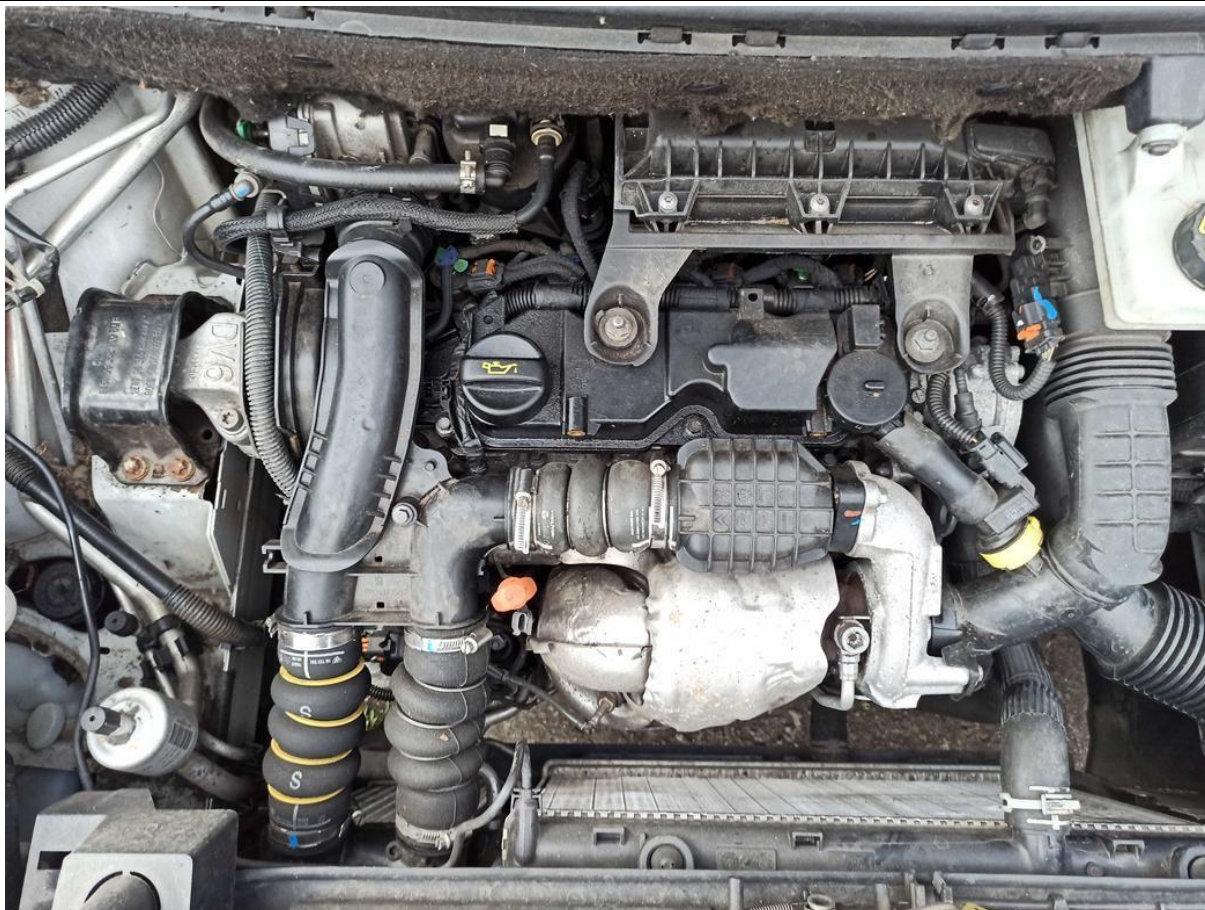

Fot. nr 19



Fot. nr 20



Fot. nr 21



Fot. nr 22



Fot. nr 23



Fot. nr 24

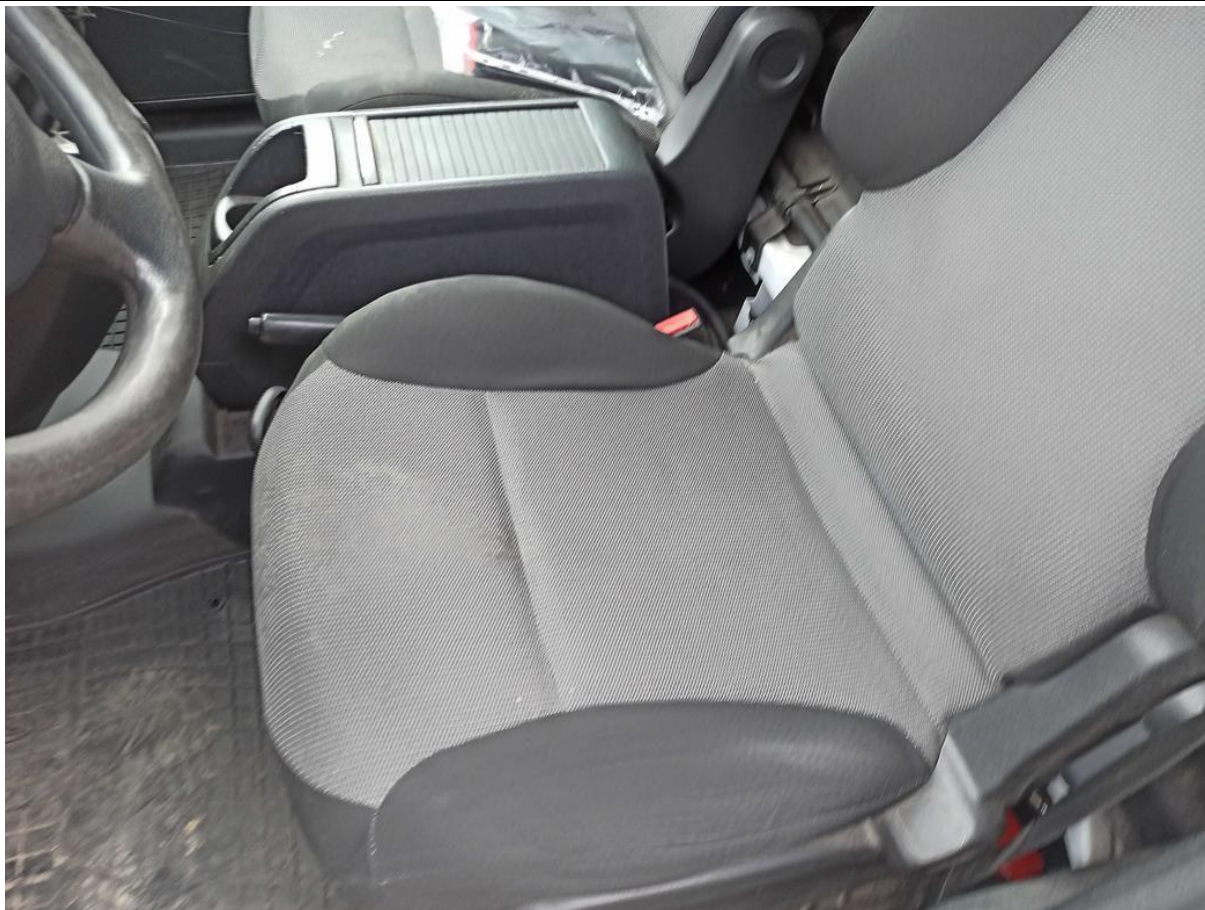

Fot. nr 25



Fot. nr 26



Fot. nr 27

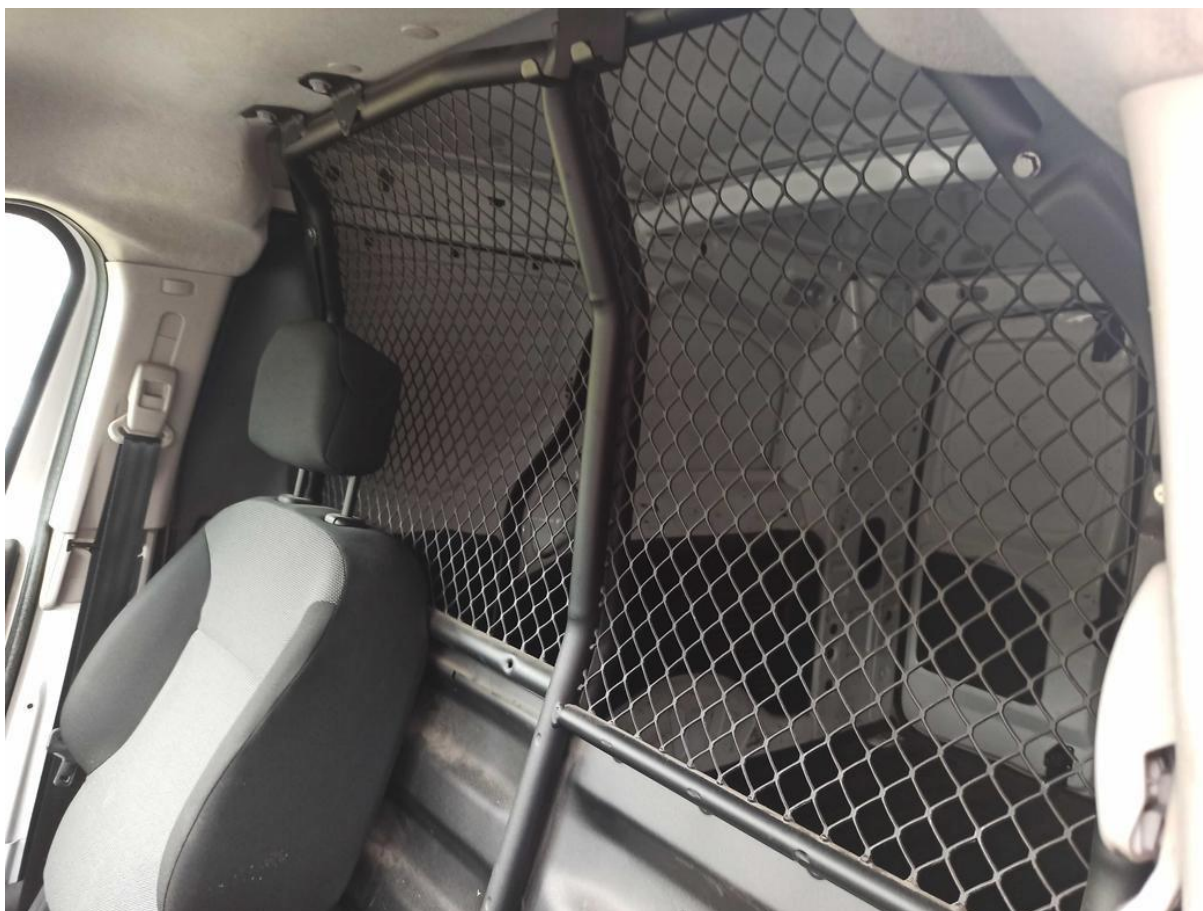

Fot. nr 28



Fot. nr 29



Fot. nr 30



Fot. nr 31



Fot. nr 32



Fot. nr 33



Fot. nr 34



Fot. nr 35



Fot. nr 36



Fot. nr 37



Fot. nr 38



Fot. nr 39



Fot. nr 40



Fot. nr 41



Fot. nr 42



Fot. nr 43



Fot. nr 44



Fot. nr 45



Fot. nr 46



Fot. nr 47



Fot. nr 48



Fot. nr 49



Fot. nr 50



Fot. nr 51



Fot. nr 52



Fot. nr 53



Fot. nr 54



Fot. nr 55



Fot. nr 56

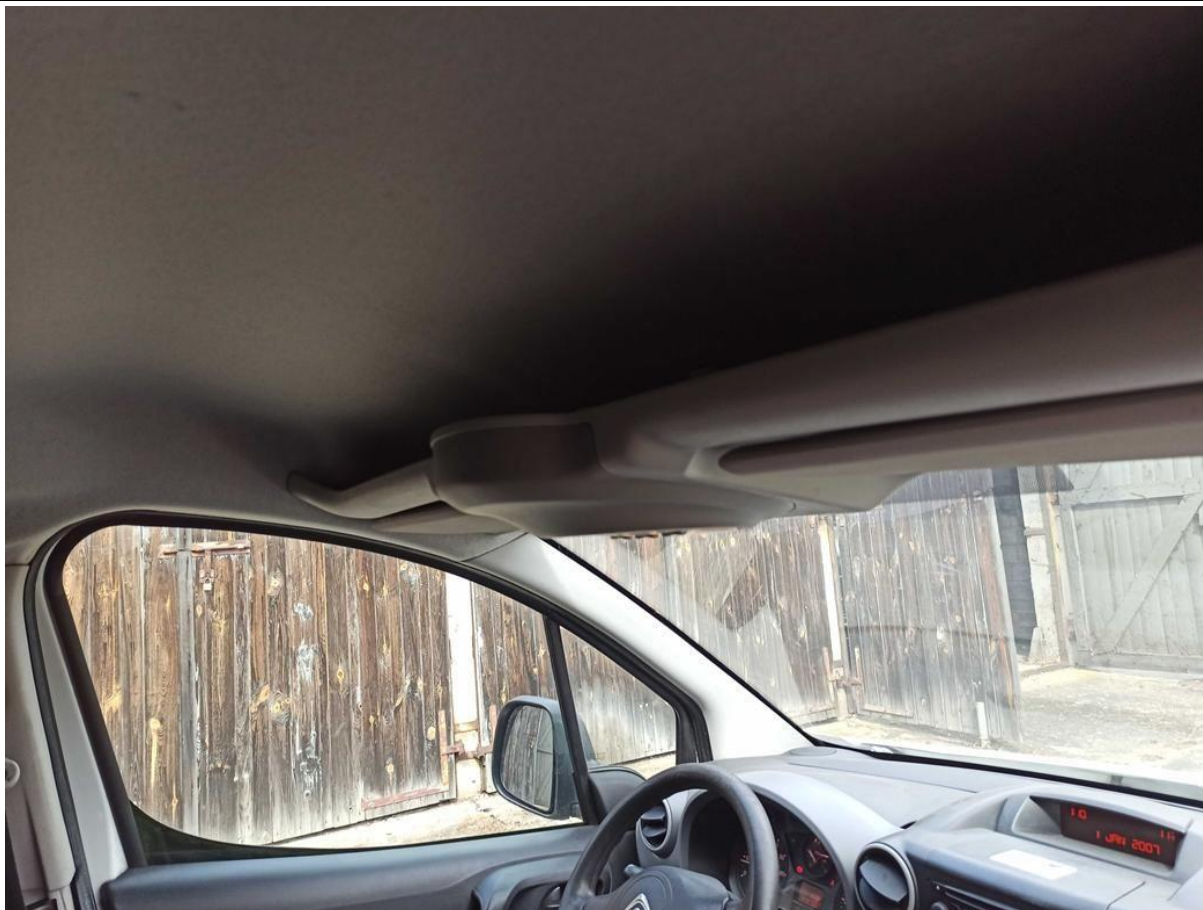

Fot. nr 57



Fot. nr 58



Fot. nr 59



Fot. nr 60



Fot. nr 61



Fot. nr 62



Fot. nr 63



Fot. nr 64



Fot. nr 65



Fot. nr 66



Fot. nr 67



Fot. nr 68



Fot. nr 69



Fot. nr 70



Fot. nr 71



Fot. nr 72



Fot. nr 73



Fot. nr 74



Fot. nr 75



Fot. nr 76



Fot. nr 77



Fot. nr 78



Fot. nr 79



Fot. nr 80



Fot. nr 81



Fot. nr 82



Fot. nr 83



Fot. nr 84



Fot. nr 85



Fot. nr 86





Fot. nr 89



Fot. nr 90

**PRZEBIEG OBSŁUGI POJAZDU**

Data: 15, 11, 18 km: 75798  
 Warunki normalne  Warunki trudne

**WMIANA Włochy Tur**  
**AUTO SERVICE MACIEJEWSKI**  
 Tomasz Maciejewski  
 63-400 Ostrów Wielkopolski  
 ul. Krotoszyńska 97  
 NIP: 6222452409 REGON: 301351413  
 tel. (+48 66) 789 98 86, fax (+48 62) 735 38 03

Następny przegląd do: 15, 11, 19 km lub do dnia: / /

Data: 10, 04, 2019 km: 99808  
 Warunki normalne  Warunki trudne

**Przebieg okresowy**  
 Pieczęć serwisu

Następny przegląd do: 10, 04, 2020 km lub do dnia: 10, 10, 2020

Data: / / km:  
 Warunki normalne  Warunki trudne

**Przebieg okresowy**  
 Pieczęć serwisu

Następny przegląd do: / / km lub do dnia: / /

Data: / / km:  
 Warunki normalne  Warunki trudne

**Przebieg okresowy**  
 Pieczęć serwisu

Następny przegląd do: / / km lub do dnia: / /

Fot. nr 91

**CERTYFIKAT GWARANCJI CITROËNA**

**Gwarancje CITROËNA**  
 Objęcie samochodu gwarancjami umownymi CITROËNA następuje poprzez wypełnienie niniejszego certyfikatu i podstemplowanie go przez punkt sprzedaży. Warunkiem obowiązywania gwarancji jest wykonywanie przeglądów okresowych zgodnie z ich planem. Potwierdzeniem ich wykonania są wypełnione formularze przeglądów okresowych zamieszczone w tej książce. Gwarancja umowna CITROËNA obowiązuje od daty wydania pojazdu Klientowi (data początku okresu gwarancji podana na tej stronie). Szczegóły gwarancji umownych CITROËNA, którymi objęty jest pojazd klienta oraz warunki ich zastosowania są zamieszczone w poniższej książce.

**IDENTYFIKACJA SPRZEDAWCY**  
 Przygotowanie, wydanie pojazdu według zakresu określonego przez producenta.

**CITROËN**  
 LABIAKALTO LAMA Sp. z o.o.  
 Złotki - ul. Chłopska 4 - 62-002 - Suchy Las  
 tel. +48 61 652 73 00 - FAX: +48 61 652 73 29  
 Kraj: Polska Nr punktu sprzedaży: 20001  
 Pieczęć punktu sprzedaży

**IDENTYFIKACJA SAMOCHODU**

V.I.N. VP77EB4Y64J720448  
 Data początku gwarancji 09 08 17  
 Data końca gwarancji 09 08 19  
 Model: Berlingo Van L2  
 Paliwo: Diesel  
 Silnik: 1.6 bise  
 Olej silnikowy: Total  
 Moc: 100 kW/KM

**Plan przeglądów okresowych Państwa samochodu został przekazany przy jego wydaniu. Dokument ten znajduje się w etui z dokumentacją pojazdu.**  
 Jeśli tego dokumentu brakuje,  
 - możecie się Państwo zwrócić do sprzedawcy samochodu lub do każdego autoryzowanego serwisu Marki z prośbą o wydanie tego dokumentu lub  
 - będą Państwo mieli do niego dostęp poprzez Państwa strefę osobistą\* na stronie internetowej Marki.  
 \* dostępna w zależności od kraju  
 Radzimy Państwu zachować wraz z książką gwarancyjną faktury i dokumenty dotyczące wykonanych przeglądów Państwa samochodu.  
 W przypadku sprzedaży samochodu należy koniecznie przekazać wszystkie dokumenty pokładowe samochodu nowemu właścicielowi.

Fot. nr 92

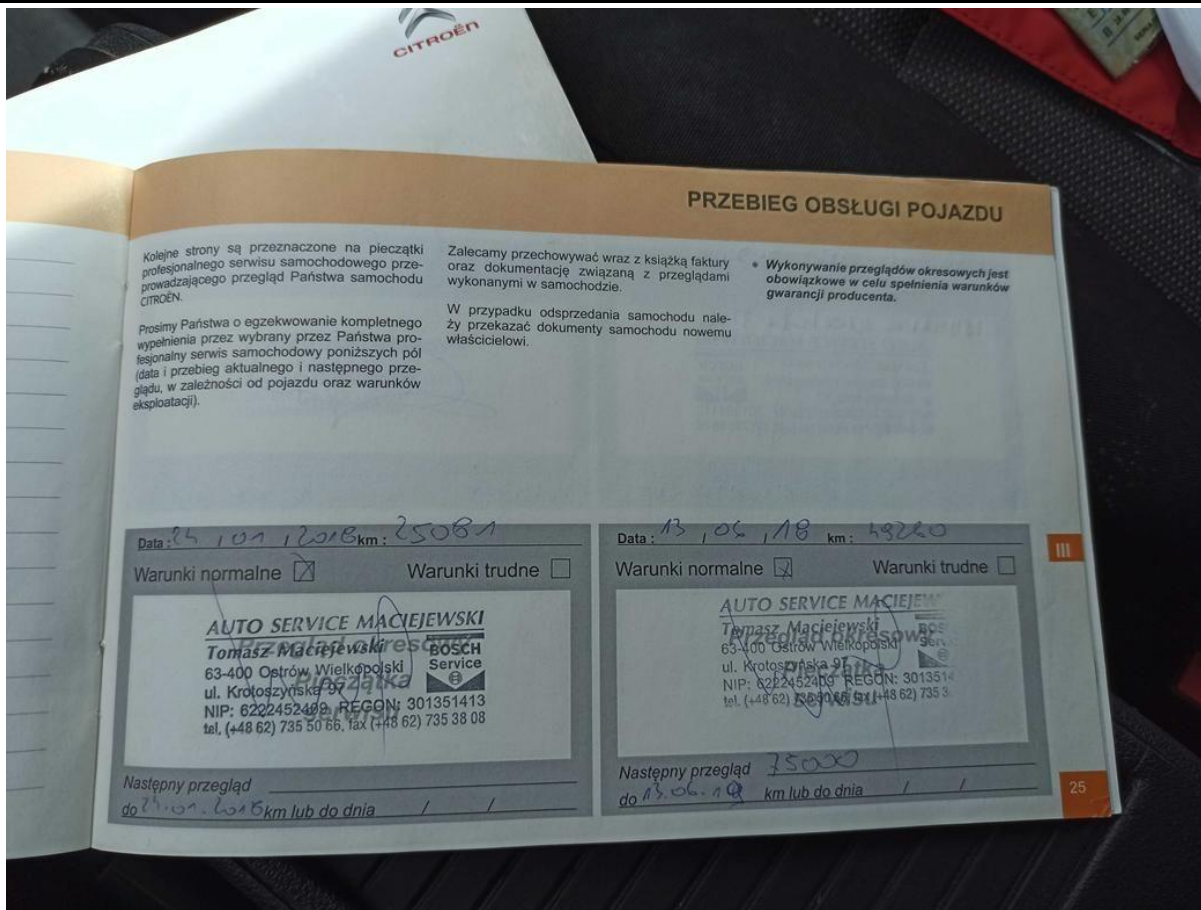

Fot. nr 93



Fot. nr 94

Dokument wystawiony elektronicznie, wa ny bez podpisu